



GHPC[®]
Tecnologia em Produtos Pneumáticos

Catálogo Técnico

Tesoura | Alicates Pneumático

Série CUT

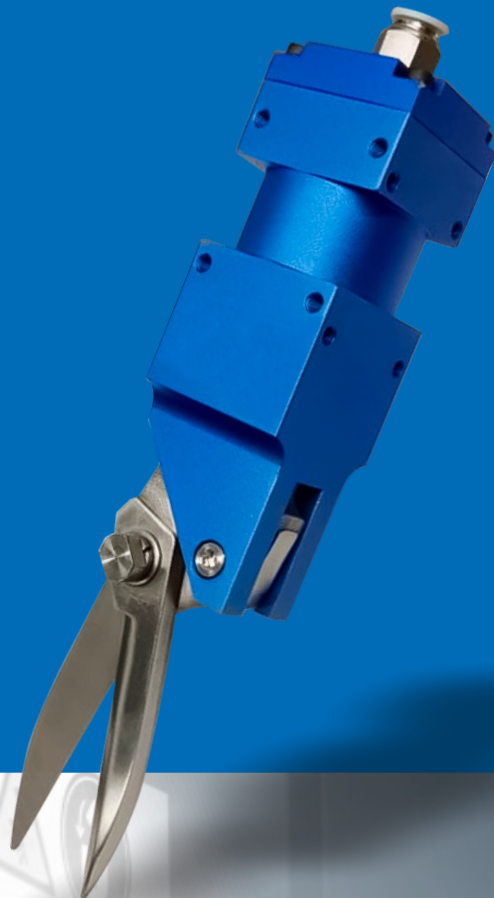

Vantagens

- Compacta e Leve
- Automatização de Processo
- Alto desempenho
- Corte seguro, fácil e controlado

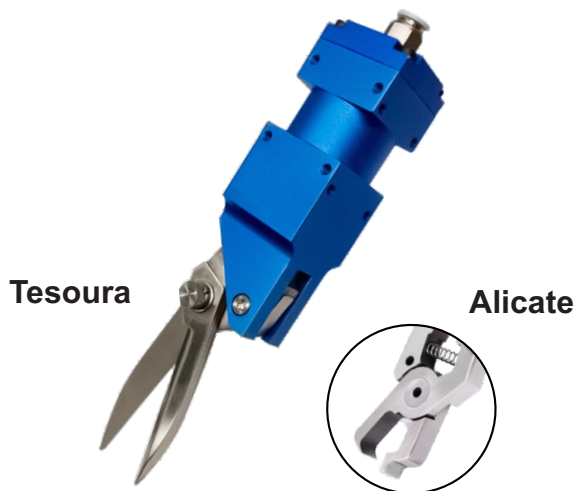

Características Técnicas

Pressão de Operação	4 ~ 5 Bar
Consumo de Ar por Ciclo	64 cm ³
Conexão	Tubo Ø6 mm
Materiais de Corte	PP, PE, PS, PVC, ABS, PMMA ASTFT, PPS, PA, PBT, LCT POM, PC
Peso	207g

Codificação

CUT - - 10 S

Tipo	
TS	Tesoura
AL	Alicate

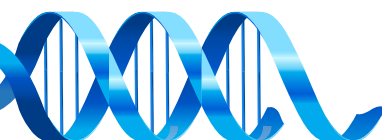

Acessórios para Reposição



- Tesoura

TS-10S



- Alicate de Corte

AL-10S

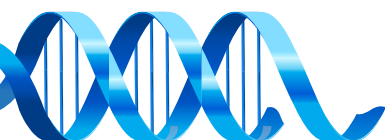

Dimensional

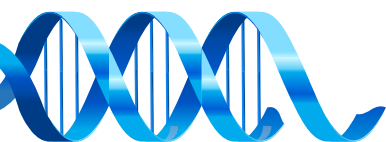
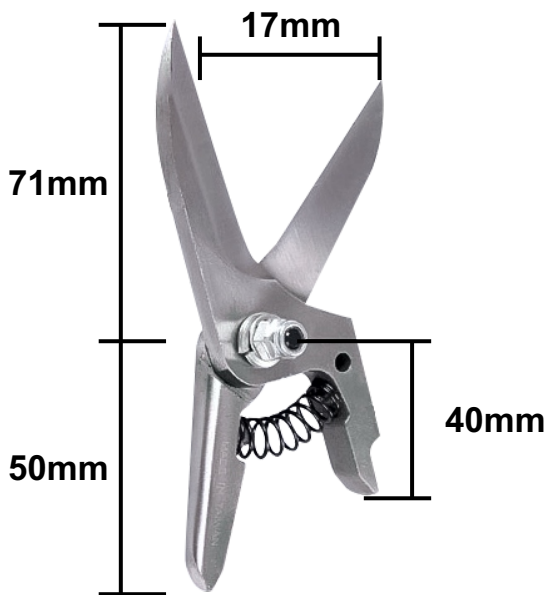
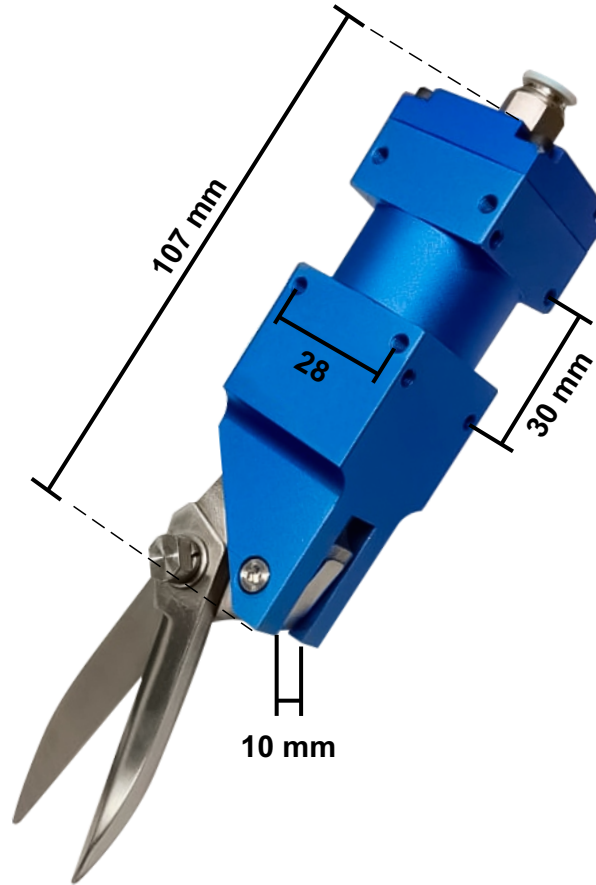



Precauções

- A GHPC do Brasil não se responsabiliza pelo uso indevido, mau uso, do equipamento.
- A utilização de máquinas e equipamentos pneumáticos deve ser feita apenas por profissionais qualificados.
- Não exceder a pressão máxima de entrada/trabalho, afim de evitar danos à integridade física do produto.
- Máxima atenção ao fazer o manuseio do produto em funcionamento, a Série CUT possui um alto poder de corte, sendo assim, em um descuido, pode vir a causar sérias lesões ao operador.

