

**Catálogo Técnico**

# **Amortecedor Hidráulico**

**Série AM**



**GHPC**  
Tecnologia em Produtos Pneumáticos

## Vantagens

- Longa vida útil
- Compacto e Robusto
- Disponível em 8 tamanhos e cursos
- Maior produção e eficiência da Máquina
- Menores custos de manutenção
- Poluição sonora reduzida
- Menores custos de Energia



## Características Técnicas

Código	Curso (mm)	Energia máx. de absorção (Nm)	Hora / Energia de absorção (Nm)	Máx. Massa efetivo (Kg)	Máx. velocidade de impacto (m/s)	Temperatura (°C)	Peso (g)
AM-0604	4	0.5	900	1	0.3 ~ 1	-10 ~ 80	5.5
AM-0806	6	2	1200	2	1		11
AM-1008	8	4	5000	4	1.5		20
AM-1210	10	5	10000	10	1.5		31.5
AM-1412	12	15	30000	50	1.5		80
AM-1416	16	20	35000	70	1.5		90
AM-2020	20	40	40000	200	2		215
AM-2525	25	80	70000	800	2.5		330
AM-2540	40	120	75000	1200	2.5		430
AM-2725	25	147	120000	1500	2.5		360
AM-3660	60	250	120000	1500	2.5		1030

## Codificação

A M -

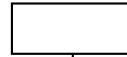

Rosca e Curso	
0604	M6x0.75 / 4mm
0806	M8x1.0 / 6mm
1008	M10x1.0 / 8mm
1210	M12x1.0 / 10mm
1412	M14x1.5/ 12mm
1416	M14x1.5/ 16mm
2020	M20x1.5/ 20mm
2525	M25x1.5 / 25mm
2540	M25x1.5 / 40mm
2725	M27x1.5 / 25mm
3660	M36x1.5 / 60mm

Exemplos: AM-1412 / AM-3660

## Construção

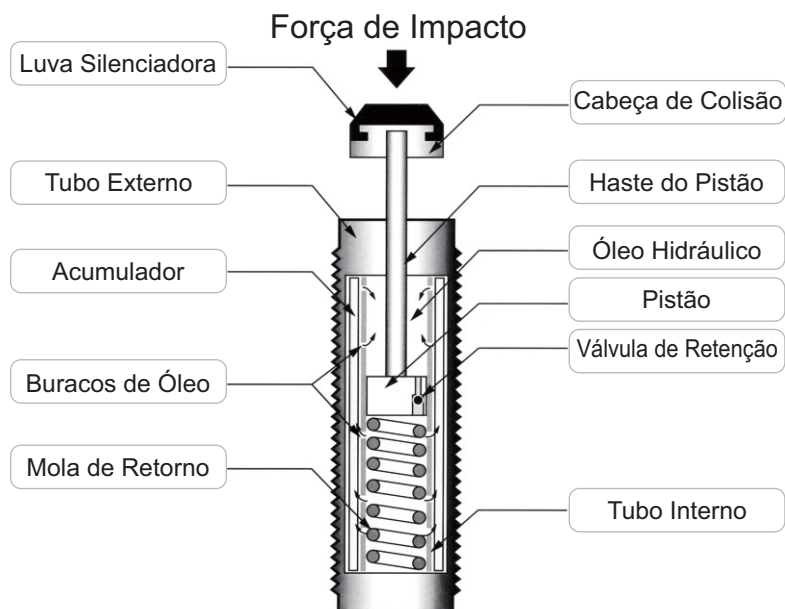

Dimensional

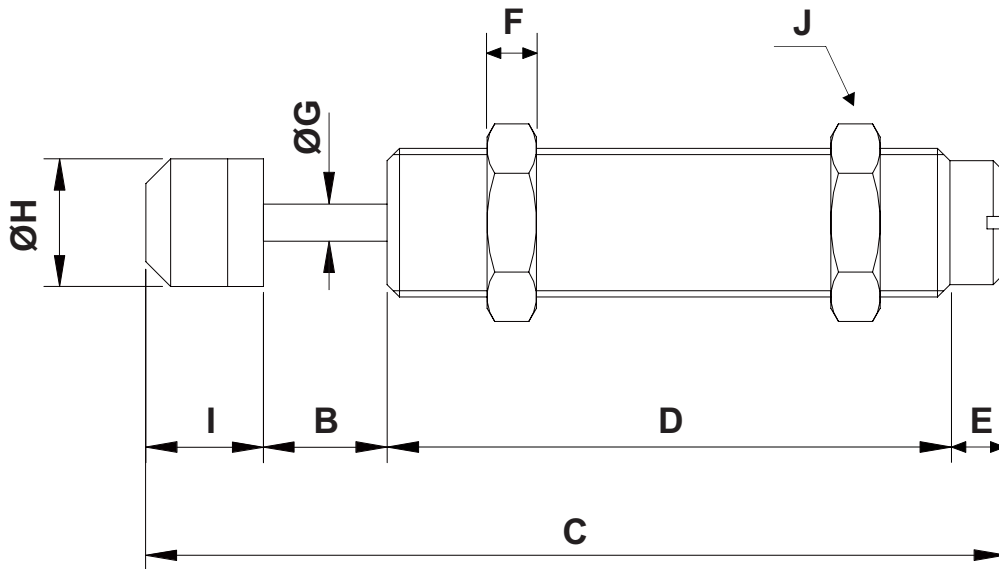

Código	A	B	C	D	E	F	G	H	I	J
<b>AM-0604</b>	M6 X 0.75	4	32.5	33	4	3	1.8	6.6	8.4	9.2
<b>AM-0806</b>	M8 X 1.0	6	52.4	33	5	3	2.8	6.6	8.4	11
<b>AM-1008</b>	M10 X 1.0	8	59.5	38	5	3	3	8.6	8.5	12.7
<b>AM-1210</b>	M12 X 1.0	10	69.5	45.5	4.5	4	3	10.3	9.5	14
<b>AM-1412</b>	M14 X 1.5	12	92.8	58.8	5	6	5	12	13.5	19
<b>AM-1416</b>	M14 X 1.5	16	123,2	84,2	11	6	5	12	14.5	19
<b>AM-2020</b>	M20 X 1.5	20	146.5	100	11	8	9	18	16.5	26
<b>AM-2525</b>	M25 X 1.5	25	154.3	101	11	10	8	22	18.3	32
<b>AM-2540</b>	M25 X 1.5	40	208.3	127	11	10	8	22	31.3	32
<b>AM-2725</b>	M27 X 1.5	25	154.3	99.5	11	10	8	22	17.5	36
<b>AM-3660</b>	M36 X 1.5	60	243	134	11	15	10	35	21	46

## Exemplos de Aplicação

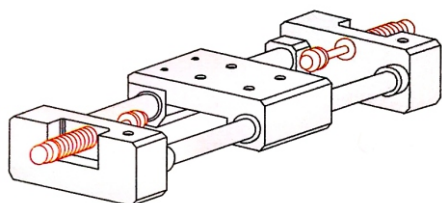

**Cilindro Guiado**

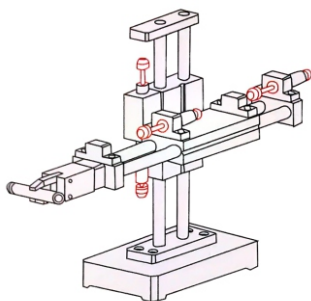

**Braço de Extração  
Mecânico**

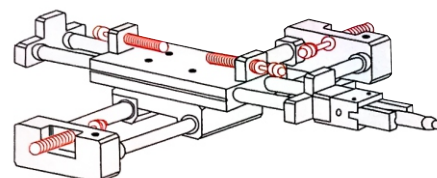

**Cilindro Guiado  
Combinado**

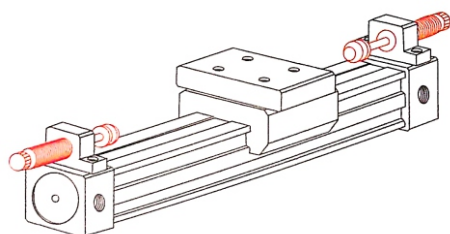

**Cilindro Guiado**

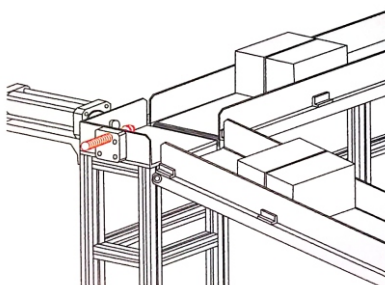

**Movimentação e transporte  
de Dispositivos**

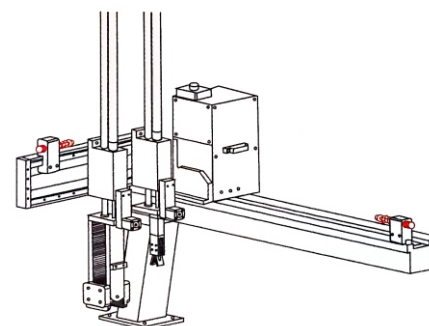

**Movimentação e transporte  
de Dispositivos**

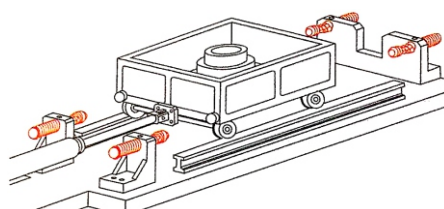

**Carrinho em  
Movimentação**

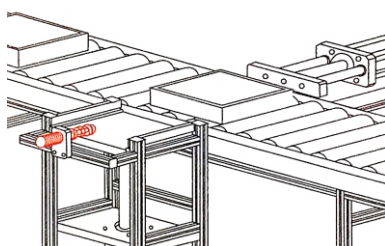

**Transportador**

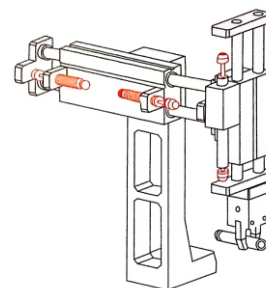

**Movimentação e transporte  
de Dispositivos**

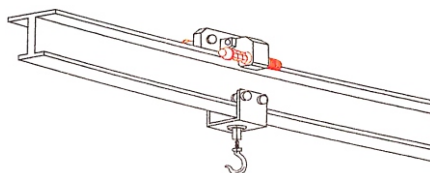

**Guindaste Aéreo**

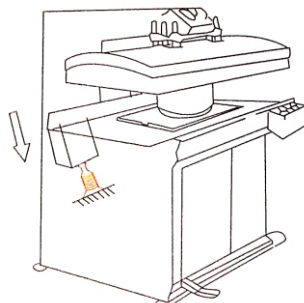

**Washing Press Machine**

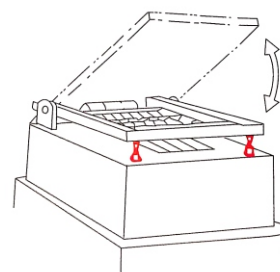

**Abertura e Fechamento de Tampa**



### Precauções

- A GHPC do Brasil não se responsabiliza pelo uso indevido, mau uso, do equipamento.
- A utilização de máquinas e equipamentos pneumáticos deve ser feita apenas por profissionais qualificados.
- Não exceder as especificações descritas no catálogo, afim de evitar danos à integridade física do produto e/ou operador.
- Garantir o total cuidado no manuseio e instalação do produto afim de evitar choques e/ou quedas à peça.  
Caso venha acontecer, mesmo que aparentemente intacto, poderá ter causado danos à sua função.
- Garantir total limpeza dos tubos e conexões antes de serem conectados ao produto.
- Lubrificação NÃO NECESSÁRIA, independente do meio em que a peça esteja sendo utilizada. (Ex.: Poeira, foligens, etc.)